



# HOW TO ASSEMBLE

## CANOPIA SIGNATURE SHELF KIT™

### IMPORTANT!

Please read these instructions carefully before starting assembly.  
Keep these instructions in a safe place for future reference.

[www.canopia.com](http://www.canopia.com)

A member of Palram Industries Ltd.



## HAVE A CONCERN ? WE CAN HELP.

Before returning your purchase:

You didn't find what you  
were looking for?  
We can help at  
[canopia.shop/support](https://canopia.shop/support).

Still can't find what you  
are looking for?  
Please see next page for  
local customer care.

## HABEN SIE BEDENKEN? WIR KÖNNEN HELFEN.

Bevor Sie Ihren Kauf zurücksenden:

Haben Sie nicht gefunden,  
wonach Sie gesucht haben?  
Unter [canopia.shop/support](https://canopia.shop/support)  
können wir helfen.

Sie haben noch nicht  
gefunden wonach Sie suchen?  
Auf der nächsten Seite  
finden Sie den Kontakt zu  
unserem lokalen Kundendienst.

## TIENE ALGUNA INQUIETUD? PODEMOS AYUDARLE.

Antes de retornar su compra:

No encontró lo que  
estaba buscando?  
Podemos ayudarle en  
[canopia.shop/support](https://canopia.shop/support).

Aún no encontró lo que buscaba?  
Por favor vea en la siguiente  
página el Servicio Local al Cliente.

## UN SOUCI ? UNE QUESTION ? NOUS POUVONS VOUS AIDER.

Avant de renvoyer ce produit:

Vous n'avez pas trouvé  
ce que vous cherchez ?  
Nous pouvons vous aider sur  
[canopia.shop/support](https://canopia.shop/support).

Insatisfait/e ou sans réponse ?  
Merci de contacter notre Service  
Client local ci-dessous.



UK • IE	FR • BE • IT • NL • PT • ES
01302-380775	+33-169-791-094
DE • AT • LUX • LICH	US
+49-180-522-8778	877-627-8476
IL	CA
04-848-6800	905-5646007
AUS	AUS - Greenhouses only
03-9219-4444	03-9544-6-999
ZA	NZ
011-397-7771	0800 800 880
SZ	GLOBAL CONTACT (Rest of World)
062-287-33-77	+972-4-848-6816

WE ARE  
HERE TO  
HELP

[canopia.com/contact-us](https://canopia.com/contact-us)



SCAN ME

CR • SL
0599-37-057   info@ms-viscom.com
DK
07-575 42 70   post@nshnordic.com
CH • HU • SK
0493-523-523   servis@garland.cz
PL
Infolinia: 801-011-929   22-349-93-36 kontakt@ogrodosfera.pl
FI
Neuvonta: 09-6866720 Tuki   Varaosat: 050-3715350 www.horizontenterprises.fi   tuki@horizontenterprises.fi
CY
0224-971-13   alpaco@alpacodomica.com www.alpacodomica.com

DURING ASSEMBLY

During assembly, you will encounter different icons for different products. Please see below for more information:



This icon indicates that the installer should be inside the product.

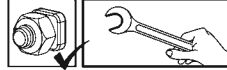

Tighten all screws once assembly is completed.

TOOLS & EQUIPMENT

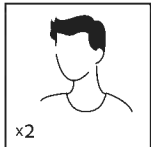

2 people needed

x2

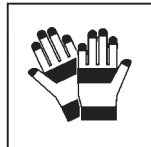

Work gloves



Wrench  
10 mm | 3/8"

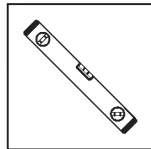

Spirit Level



IMPORTANT ASSEMBLY STEPS

When encountering this information icon during assembly, please refer the relevant assembly step for important additional comments.

**Step 1:** This shelf kit is compatible with most of Canopia greenhouse models. It is also possible to install the shelf on greenhouse corners, where the profile allows (see attached drawing).

**Step 2:** Multiple shelves can be joined in a row, in such a configuration, some parts will remain unused.  
**Important** – always install the shelves from left to right!

**Step 3:** **Optional:** Canopia certified plant hangers (sold separately) can be attached in designated locations.  
MAX loading weight – shelf 20kg (44.1 lbs) / hanger 2kg (4.4 lbs).

DURANT L'ASSEMBLAGE

Lors du montage, vous trouverez différentes icônes correspondant à différents produits. Pour de plus amples informations, veuillez vous référer à ce qui suit:



Cette icône indique que l'installateur doit être à l'intérieur du produit.



Serrez toutes les vis une fois l'assemblage terminé.

OUTILS ET ÉQUIPEMENT

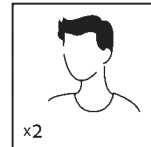

Nécessite  
2 personnes

x2

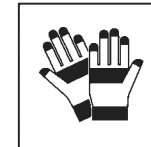

Gants de travail

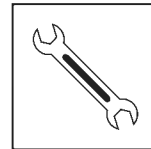

Clé  
10 mm | 3/8"

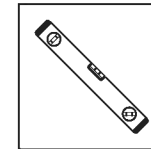

Niveau



PRINCIPALES ÉTAPES D'ASSEMBLAGE

Lorsque vous rencontrez cette icône d'information pendant l'assemblage, veuillez vous référer à l'étape d'assemblage correspondante pour d'autres commentaires importants.

**Étape 1:** Ce kit d'étagères est compatible avec la plupart des modèles de serres de jardin Canopia. Il est également possible d'installer l'étagère sur les coins de la serre de jardin, lorsque le profil le permet (voir le dessin ci-joint).

**Étape 2:** Plusieurs étagères peuvent être jointes en une rangée, dans une telle configuration, certaines parties resteront inutilisées.  
**Important** : installez toujours les étagères de gauche à droite!

**Étape 3:** **Facultatif** : Des suspensions pour plantes certifiées Canopia (vendues séparément) peuvent être fixées aux endroits désignés.  
Poids de chargement MAX – étagère 20kg (44,1 lbs) / cintre 2kg (4,4 lbs).

## WÄHREND DER MONTAGE

Während der Montage werden Sie verschiedene Symbole für unterschiedliche Produkte sehen. Weitere Informationen finden Sie unten:



Dieses Symbol zeigt an, dass sich die installierende Person sich im Inneren des Produktes befinden sollte.



Ziehen Sie nach Abschluss der Montage alle Schrauben fest.

## WERKZEUGE &amp; AUSRÜSTUNG

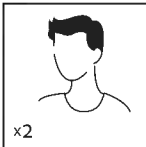

Zwei Personen erforderlich

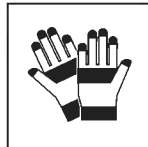

Arbeitshandschuhe

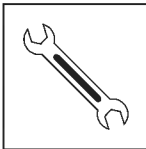

Schraubenschlüssel  
10 mm | 3/8"

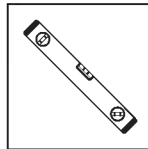

Wasserwaage

## DURANTE EL MONTAJE

Durante el montaje, se encontrará con diferentes iconos. Para obtener más información, consulte lo siguiente:



Este ícono indica que el instalador debe estar dentro del producto.



Apriete todos los tornillos una vez esté completado el montaje.

## HERRAMIENTAS Y EQUIPOS

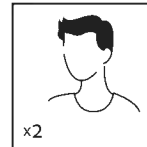

Se necesitan dos personas

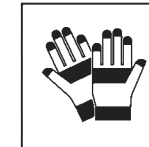

Guantes de trabajo

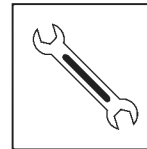

Llave  
10 mm | 3/8"

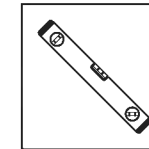

Regla de nivel



## WICHTIGE MONTAGESCHRITTE

Wenn Sie bei der Montage auf dieses Informationssymbol stoßen, finden Sie im jeweiligen Montageschritt wichtige Zusatzhinweise.

**Schritt 1:** Dieser Regalsatz ist mit den meisten Canopia-Gewächshausmodellen kompatibel. Es besteht auch die Möglichkeit, das Regal an Gewächshausecken zu montieren, sofern das Profil dies zulässt (siehe beigefügte Zeichnung).

**Schritt 2:** Mehrere Regale können in einer Reihe verbunden werden, wobei einige Teile ungenutzt bleiben.  
**Wichtig** - montieren Sie die Regale immer von links nach rechts!

**Schritt 3:** **Optional:** Canopia-zertifizierte Pflanzenaufhänger (separat erhältlich) können an den vorgesehenen Stellen angebracht werden.  
MAX Ladegewicht - Regal 20kg (44.1 lbs) / Aufhänger 2kg (4.4 lbs).



## PASOS DE MONTAJE IMPORTANTES

Al encontrar este icono de información durante el montaje, consulte el paso de montaje correspondiente para obtener importantes comentarios adicionales.

**Paso 1:** Este kit de estantería es compatible con la mayoría de los modelos de invernadero Canopia. También es posible instalar el estante en las esquinas del invernadero, donde el perfil lo permite (véase el dibujo adjunto).

**Paso 2:** Se pueden unir varios estantes en una fila; en tal configuración, algunas partes quedarán sin usar.  
**Importante:** ¡instale siempre los estantes de izquierda a derecha!

**Paso 3:** **Opcional:** Los colgadores para plantas con certificación Canopia (que se venden por separado) pueden fijarse en los lugares designados. El peso máximo de carga de los estantes es de 20kg (44.1 lbs) y el peso máximo de los colgadores es de 2kg (4.4 lbs).

## UNDER MONTERING

Under montering kommer du att stöta på olika ikoner för olika produkter.  
Se nedan för mer information:



Denna ikon anger attinstallatören bör befinna sig inne i produkten.



Drag åt alla skruvar islutet av monteringen.

## VERKTYG OCH REDSKAP

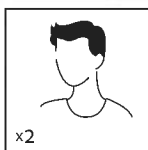

Två personer behövs

x2



Arbetshandskar

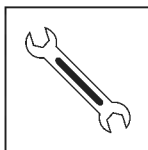

Rycka  
10 mm | 3/8"

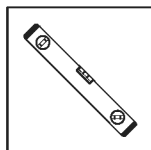

Far

## במהלך ההרכבה

במהלך ההרכבה, תפגוש אייקונים שונים למוצרים שונים, הבט מטה לעוד אינפורמציה:

הדק את הברגים היטב בסיום ההרכבה.



סמל זה מציין שעל המרכיב להיות בתוך המוצר.



## כלים וציוד

כפפות עבודה

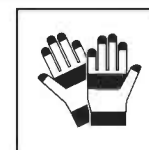

נחוצים 2 אנשים

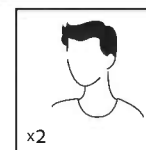

x2

פלס

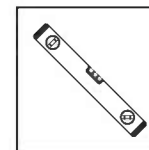

מפתח  
10 mm | 3/8"

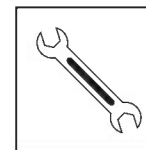

## VIKTIGA MONTERINGSSTEG

När du ser denna ikon under montering, se relevant monteringssteg för viktiga ytterligare kommentarer.

## Steg 1:

Den här hyllsatsen är kompatibel med de flesta av Canopias växthusmodeller. Det är också möjligt att montera hyllan i växthusets hörn när profilen tillåter det (se bifogad ritning).

## Steg 2:

Flera hyllor kan sättas ihop i en rad, i en sådan konfiguration kommer vissa delar att förbli oanvända.  
**Viktigt** - montera alltid hyllorna från vänster till höger!

## Steg 3:

**Valfritt:** Canopia-certifierade växthängare (säljs separat) kan fästas på avsedda platser.  
MAX belastningsvikt - hylla 20 kg (44.1 lbs) / hängare 2 kg (4.4 lbs).



שלבים חשובים בהרכבה  
כאשר אתם רואים את הסמל הזה במהלך ההרכבה,  
אנא פנו אל שלב ההרכבה לקבלת הערות חשובות נוספות.

## שלב 1:

המדף מתאים לרוב חממות קאנופיה.  
ניתן לחבר את המדף לפינת החממה כאשר קיים בה פרופיל פינה, ראה איור.

## שלב 2:

ניתן לחבר מספר מדפים יחד (בשרשרת), בצורה זו ישארו חלקים מיותרים.  
**חשוב** - את המדף יש להרכיב תמיד משמאל לימין!

## שלב 3:

**אופציונלי:** למדף ניתן לחבר מתלים של קאנופיה (Plant Hangers)  
אותם יש לרכוש בנפרד. ניתן להניח על המדף עד 20 ק"ג / מתלים עד 2 ק"ג.

UNDER FORSAMLINGEN

Under montering vil du møte på forskjellige ikoner for forskjellige produkter. Vennligst se nedenfor for mer informasjon:



Dette symbolet indikerer at montøren skal befinne seg på utsiden.



Stram alle skruer når du er ferdig med monteringen.

VERKTØY OG UTSTYR

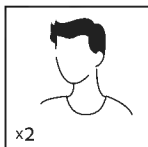

To personer nødvendig

x2

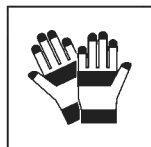

Arbeidshansker

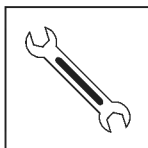

Skiftenøkkel 10 mm | 3/8"

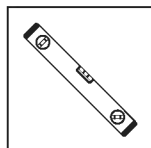

Vater

ASENNUKSEN AIKANA

Kokoamisen aikana näet erilaisia kuvakkeita eri tuotteita varten. Katso lisätietoja alta:



Tämä kuvake osoittaa, että asentaja pitäisi olla tuotteen ulkopuolella.



Kiristä kaikki ruuvit asennuksen loppuksi.

TYÖKALUT & VÄLINEET

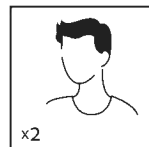

Vaatii kaksi henkilöä

x2

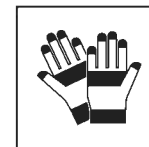

Työkäsineet

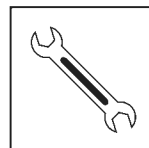

Kiintoavain 10 mm | 3/8"

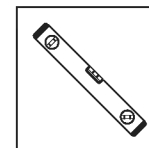

Vatupassi



VIKTIGE MONTERINGSTRINN

Når du ser dette ikonet under montering, vennligst se relevant monteringstrinn for viktige tilleggskommentarer.

**Trinn 1:** Dette hyllesettet er kompatibelt med de fleste av Canopias drivhusmodeller. Det er også mulig å montere hyllen i hjørnet av drivhuset når profilen tillater det (se vedlagte tegning).

**Trinn 2:** Flere hyller kan settes sammen på rad, i en slik konfigurasjon vil noen deler forbli ubrukte. **Viktig** - monter alltid hyllene fra venstre mot høyre!

**Trinn 3:** **Valgfritt:** Canopia-sertifiserte plantehengere (selges separat) kan festes på anviste steder. **MAKS lastvekt** - hylle 20 kg (44,1 lbs) / henger 2 kg (4,4 lbs).



TÄRKEÄT ASENNUSVAIHEET

Kun näet tämän tietokuvakkeen asennuksen aikana, katso tärkeät lisähuomautukset olennaisesta asennusvaiheesta.

**Vaihe 1:** Tämä hyllysarja on yhteensopiva useimpien Canopia-kasvihuonemallien kanssa. On myös mahdollista asentaa hylly kasvihuoneen nurkkiin, jos profiili mahdollistaa sen (katso oheinen piirustus).

**Vaihe 2:** Useita hyllyjä voidaan liittää yhdeksi riviksi. Siinä kokoonpanossa joitakin osia jää käyttämättä. **Tärkeää** - asenna hyllyt aina vasemmalta oikealle!

**Vaihe 3:** **Valinnainen:** Sertifioituja Canopia-kasviripustimia (myydään erikseen) voidaan liittää merkittyihin paikkoihin. **MAKS. kuormituspaino** - hylly 20 kg (44,1 lbs) / ripustin 2 kg (4,4 lbs).

UNDER MONTERINGEN

Under montering vil du støde på forskellige ikoner for forskellige produkter. Se venligst nedenfor for mere information:



Dette ikon indikerer, at installatøren skal befinde sig inde i for produktet.



Stram alle skruer når du er ferdig med monteringen.

VÆRKTØJ & Udstyr

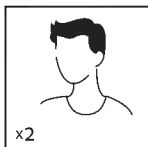

Der kræves to personer

x2



Arbejdshandsker

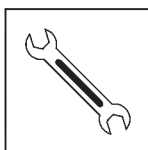

Svensknøgle 10 mm | 3/8"

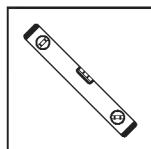

Vatterpas

TIJDENS DE ASSEMBLAGE

Tijdens de montagz zult u verschillende iconen voor verschillende producten aantreffen. Kijk hieronder voor meer informatie:



Dit icoontje geeft aan dat de installateur binnen het product moet zijn.



Maak het product schoon na assemblage.

GEREEDSCHAP & UITRUSTING

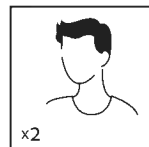

Twee Mensen Nodig

x2

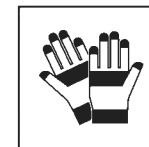

Werkhandschoenen

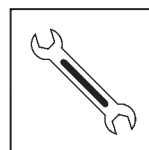

Moersleutel 10 mm | 3/8"

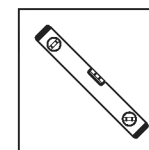

Waterpas



VIGTIGE MONTERINGSTRIN

Når du støder på dette informationsikon under monteringen, se det relevante monteringsstrin for vigtige yderligere kommentarer.

**Trin 1:** Dette hyldesæt er kompatibelt med de fleste af Canopias drivhusmodeller. Det er også muligt at montere hylde i hjørnet af drivhuset, når profilen tillader det (se vedlagte tegning).

**Trin 2:** Flere hylde kan samles i en række, i en sådan konfiguration vil nogle dele forblive ubrugte.  
**Vigtigt** - saml altid hylde fra venstre mod højre!

**Trin 3:** **Valgfrit:** Canopia-certificerede planteophæng (sælges separat) kan fastgøres til udpegede steder.  
MAX belastningsvægt - hylde 20 kg (44,1 lbs) / bøjle 2 kg (4,4 lbs).



BELANGRIJKE STAPPEN VAN DE OPBOUW

Wanneer u dit informatiepictogram tijdens de opbouw tegenkomt, raadpleeg dan de betreffende stap van de opbouw voor belangrijke bijkomende opmerkingen.

**Stap 1:** Deze plankenset is te gebruiken voor de meeste Canopia-tuinkasmodellen. Bovendien is het mogelijk, waar het profiel dit toelaat, de planken in de hoeken van de kas te monteren (zie bijgevoegde tekening).

**Stap 2:** Er kunnen meerdere planken naast elkaar worden geplaatst, in een dergelijke configuratie blijven sommige delen ongebruikt.  
**Belangrijk:** installeer de planken altijd van links naar rechts!

**Stap 3:** **Optioneel:** Canopia gecertificeerde plantenhangers (apart verkrijgbaar) kunnen op daarvoor bestemde plaatsen worden bevestigd.  
MAX laadgewicht - plank 20kg (44.1 lbs) / hanger 2kg (4.4 lbs).



## DURANTE IL MONTAGGIO

Durante il montaggio, troverete diverse icone corrispondenti a diversi prodotti.  
Per ulteriori informazioni, si prega di fare riferimento a quanto segue:



Questa icona indica che l'installatore deve essere all'interno del prodotto.



Stringi tutte le viti al termine del montaggio.

## STRUMENTI E ATTREZZATURE

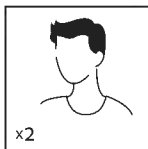

Servono due persone



Guanti da lavoro

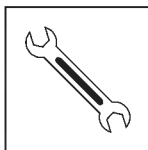

Chiave  
10 mm | 3/8"

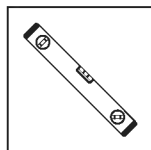

Righello di livello

## POČAS MONTÁŽE

Pri montáži sa stretnete s rôznymi ikonami pre rôzne výrobky.  
Ďalšie informácie nájdete nižšie:



Táto ikona označuje, že montér sa má nachádzať vo vnútri výrobku.



Na konci montáže, prosím, dotiahnite všetky skrutky.

## NÁSTROJE A ZARIADENIE

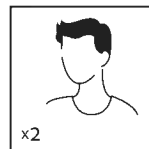

Potrebne dve osoby

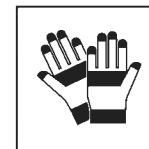

Pracovné rukavice

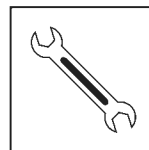

Kľúč  
10 mm | 3/8"

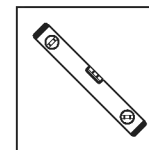

Vodováha



## FASI DI MONTAGGIO IMPORTANTI

Quando si incontra questa icona informativa durante il montaggio, fare riferimento alla relativa fase di montaggio per ulteriori importanti commenti.

**Fase 1:** Questo kit di scaffali è compatibile con la maggior parte dei modelli di serra Canopia. È anche possibile installare lo scaffale sugli angoli della serra, dove il profilo lo consente (vedere il disegno allegato).

**Fase 2:** È possibile unire più scaffali in fila; in tale configurazione, alcune parti rimarranno inutilizzate.  
**Importante:** installi sempre le mensole da sinistra a destra!

**Fase 3:** **Opzionale:** Le grucce per piante certificate Canopia (vendute separatamente) possono essere fissate in punti specifici.  
Peso massimo per il carico - ripiano 20 kg (44,1 libbre) / grucciona 2 kg (4,4 libbre).



## DÔLEŽITÉ MONTÁŽNE KROKY

Keď sa počas montáže stretnete s touto informačnou ikonou, ďalšie dôležité poznámky nájdete v príslušnom montážnom kroku.

**Krok 1:** Táto súprava polic je kompatibilná s väčšinou modelov skleníkov Canopia. Policu je možné namontovať aj na rohy skleníka, kde to profil umožňuje (pozri priložený náčrt).

**Krok 2:** Viacero polic možno spojiť do radu v takomto nastavení zostanú niektoré diely nevyužitú.  
**Dôležité** – police vždy inštalujte zľava doprava!

**Krok 3:** **Voliteľný:** Canopia certifikované vešiaky na rastliny (predávajú sa samostatne) možno pripievať na určené miesta.  
MAX nakladacia hmotnosť – policca 20 kg (44,1 libier) / vešiak 2 kg (4,4 libier).

## MED SESTAVLJANJEM

Med sestavljanjem boste naleteli na različne ikone za različne izdelke.  
Za več informacij glejte spodaj:



Ta ikona pomeni, da mora biti sestavljevalec znotraj proizvoda.



Ko je sestavljanje končano, zategnite vse vijake.

## ORODJA &amp; OPREMA

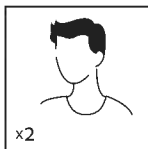

x2

Potrebna sta dva človeka



Delovne rokavice

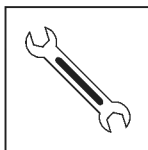

Ključ  
10 mm | 3/8"

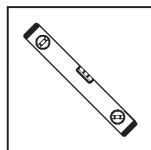

Libela



## POMEMBNI KORAKI MONTAŽE

Če med montiranjem naletite na to ikono za informacije, glejte ustrezni korak montaže za pomembne dodatne opombe.

**korak 1:**

Ta komplet polic je združljiv z večino modelov rastlinjakov Canopia. Prav tako je polico mogoče namestiti tudi na vogale rastlinjaka, kjer to omogoča profil (glejte priloženo risbo).

**korak 2:**

Več polic lahko povežete v vrsto, pri taki konfiguraciji pa bodo nekateri deli ostali neizkoriščeni.  
**Pomembno** - police vedno nameščajte od leve proti desni!

**korak 3:**

**Izbirno:** Na za to določena mesta lahko pritrdite obešala za rastline s certifikatom Canopia (prodajajo se ločeno).  
NAJVEČJA teža obremenitve - polica 20 kg (44,1 lbs) / obešalo 2 kg (4,4 lbs).

## KOKKUPANEKU AJAL

Paigaldamise ajal näete erinevate toodete jaoks erinevaid ikoone.  
Lisateave on allpool:



See ikoon viitab sellele, et paigaldaja peaks paiknema toote sees.



Pinguldage kruvid alles siis kui toodet on komplekteeritud.

## TÖÖRIISTAD JA SEADMED

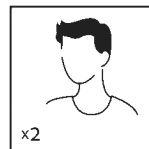

x2

Vaja on kahte inimest

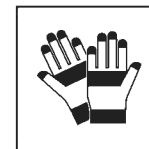

Töökindad

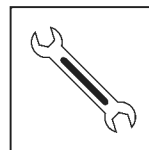

Mutrivõti  
10 mm | 3/8"

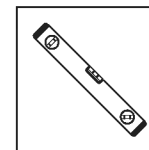

Vesilood



## OLULISED KOKKUPANEMISSAMMUD

Kui näete kokkupanemisel seda teabeikooni, palun vaadake vastavat kokkupanemisetappi oluliste lisakommentaaside saamiseks.

**Samm 1:**

see riiulikomplekt ühildub enamiku Canopia kasvuhoonemudelitega. Samuti on võimalik riiulit paigaldada kasvuhoonenukadesse, kus profiil võimaldab (vt lisatud joonist).

**Samm 2:**

mitu riiulit saab ühendada järjest, sellise konfiguratsiooni korral jäävad mõned osad kasutamata.  
**Tähtis** – paigalda riiulid alati vasakult paremale!

**Samm 3:**

**Valikuline:** Canopia sertifikaadiga taimeriputeid (müüakse eraldi) saab kinnitada selleks ettenähtud kohtadesse.  
MAKS. laadimiskaal – riiul 20 kg (44,1 naela) / riputi 2 kg (4,4 naela).

## A SZERELÉS SORÁN

Az összeszerelés során a különböző termékeknel különböző ikonokkal fog találkozni. További információkat az alábbiakban talál:



Ez az ikon jelzi, hogy az összeszerelőnek a "termék" belsejében kell lennie.



Húzza meg az összes csavart az összeszerelés befejezése után.

## SZERSZÁMOK ÉS KÉSZÜLÉKEK

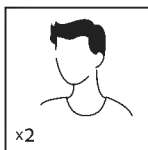

x2

Az összeszereléshez két emberre van szükség

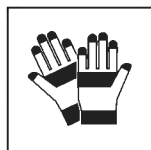

Védőkesztyű

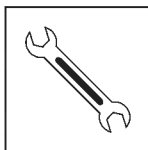

Csavarkulcs  
10 mm | 3/8"

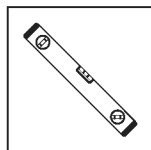

vízmérték



### FONTOS ÖSSZESZERELÉSI LÉPÉSEK

Amikor összeszerelés során ezzel az információs ikonnal találkozik, úgy kérjük, olvassa el a vonatkozó összeszerelési lépést a további fontos megjegyzésekkel kapcsolatban.

#### 1. lépés:

Ez a polcsett a legtöbb Canopia üvegházmodellel kompatibilis. A polcot az üvegházak sarkaiba is fel lehet szerelni, ahol a profil lehetővé teszi (lásd a mellékelt rajzot).

#### 2. lépés:

Több polcot is össze lehet kötni egy sorba, ilyen elrendezésben egyes részek kihasználatlanul maradnak.  
**Fontos** - a polcokat mindig balról jobbra szerelje fel!

#### 3. lépés:

**Opcionális:** A Canopia tanúsítvánnyal rendelkező növényakasztók (külön megvásárolhatók) a kijelölt helyeken rögzíthetők.  
MAX terhelési súly - polc 20 kg (44,1 lbs) / akasztó 2 kg (4,4 lbs).

## PODCZAS MONTAŻU

Podczas montażu można zetknąć się z różnymi ikonami dla różnych produktów. Więcej informacji znajdziesz poniżej:



Ta ikonka informuje, iż osoba montująca powinna znajdować się w środku domu.



Dokręć wszystkie śruby po zakończeniu montażu.

## NARZĘDZIA I SPRZĘT

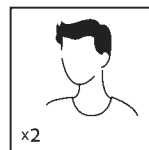

x2

Wymagane  
Dwie Osoby

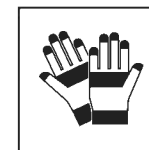

Rękawice Robocze

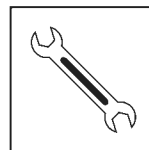

Klucz Płaski  
10 mm | 3/8"

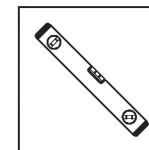

Poziomica



### WAŻNE KROKI MONTAŻU

Kiedy napotkasz taką ikonę informacyjną w trakcie montażu, prosimy zapoznać się z odpowiednim krokiem montażu opatrzonym ważnym komentarzem dodatkowym.

#### Krok 1:

Komplet pólek jest kompatybilny z większością modeli szklarni Canopia. Istnieje również możliwość zamontowania półki na narożnikach szklarni, jeżeli pozwala na to profil (patrz załączony rysunek).

#### Krok 2:

Można łączyć wiele pólek w rzędzie, w takiej konfiguracji niektóre części pozostaną niewykorzystane.  
**Ważne** - półki należy zawsze montować od lewej do prawej!

#### Krok 3:

**Opcjonalnie:** Atestowane przez Canopia wieszaki na rośliny (sprzedawane oddzielnie) mogą być mocowane w wyznaczonych miejscach. Maksymalny ciężar ładunku - półka 20kg (44,1 lbs) / wieszak 2kg (4,4 lbs).

ПРИМЕЧАНИЯ ПО СБОРКЕ

Во время сборки вы увидите разные иконки для разных продуктов. См. дополнительную информацию ниже:



Этот значок означает, что выполняющему сборку лицу нужно находиться внутри изделия.



При завершении сборки затяните все гайки.

ИНСТРУМЕНТЫ И ОБОРУДОВАНИЕ

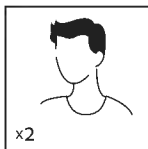

x2

Требуется два человека

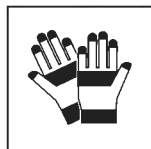

Рабочие перчатки

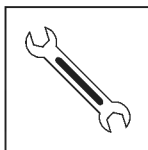

Гаечный ключ 10 mm | 3/8"

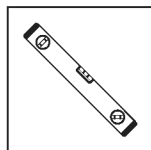

Спиртовой уровень



ВАЖНЫЕ ЭТАПЫ СБОРКИ

Если во время сборки вам встречается такая справочная иконка, необходимо обратиться к соответствующему этапу сборки для ознакомления с дополнительными важными замечаниями.

Шаг 1:

Этот набор полок подходит для большинства моделей теплиц Canopia. Полки также можно установить и на углы теплицы, если это позволяет профиль (см. прилагаемый чертеж).

Шаг 2:

Если соединить несколько полок в ряд, то некоторые части останутся неиспользованными.  
**Важно:** всегда устанавливайте полки слева направо!

Шаг 3:

**По желанию:** Вешалки для растений, сертифицированные Canopia (продаются отдельно), можно прикрепить в специально отведенных местах. Максимальный вес нагрузки: полка - 20 кг (44,1 фунта) / вешалка - 2 кг (4,4 фунта).

MONTĀŽAS LAIKĀ

Montāžas laikā jūs redzēsiet dažādas ikonas dažādiem produktiem. Plašāku informāciju skatiet zemāk:



Ta ikona pomeni, da mora biti sestavljaavec znotraj proizvoda.



Po končani sestavi zategnite vse vijake.

RĪKI UN APRĪKOJUMS

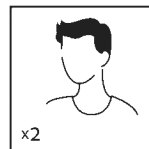

x2

Vajadzīgi divi cilvēki

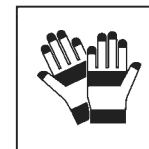

Darba cimdi

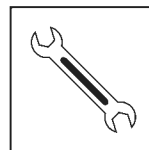

Uzgriežņu atslēga 10 mm | 3/8"

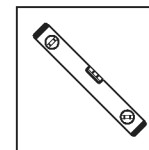

Līmeņrādis



SVARĪGAS DARBĪBAS MONTĀŽAI

Saskaroties ar šo informācijas ikonu montāžas laikā, lūdzu, skatiet attiecīgo montāžas darbību, lai iegūtu svarīgus papildu komentārus.

1. solis:

Šis plauktu komplekts ir piemērots lielākajai daļai Canopia siltumnīcu modeļu. Plauktus var uzstādīt arī siltumnīcas stūros, ja profils to atļauj (skat. pievienoto zīmējumu).

2. solis:

ja savienojat vairākus plauktus pēc kārtas, dažas daļas paliks neizmantotas.  
**Svarīgi:** plauktus vienmēr uzstādiet no kreisās puses uz labo!

3. solis:

**Neobligāti:** Izraudzītajās vietās var piestiprināt Canopia sertificētus augu pakaramos (nopērkams atsevišķi).  
Maksimālais kravas svars: plaukts - 20 kg (44,1 mārciņas) / pakaramais - 2 kg (4,4 mārciņas).

## POZNÁMKY BĚHEM MONTÁŽE

Při montáži se setkáte s různými ikonami u různých produktů.

Další informace naleznete níže:



Tato ikona ukazuje, že osoba sestavující kůlnu by měla být uvnitř objektu.



Na konci montáže dotáhněte všechny matice.

## NÁSTROJE A ZAŘÍZENÍ

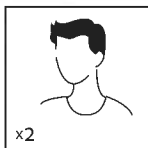

x2

Potřebné dvě osoby

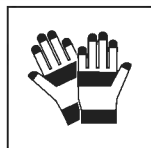

Pracovní rukavice

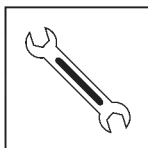

Klíč  
10 mm | 3/8"

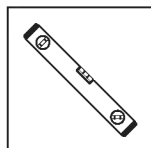

Vodováha



## DŮLEŽITÉ MONTÁŽNÍ KROKY

Když se během montáže setkáte s touto informační ikonou, další důležité poznámky najdete v příslušném montážním kroku.

**Krok 1:** Tato sada polic je kompatibilní s většinou modelů skleníků Canopia. Polici je také možné instalovat na rohy skleníku, kde to profil umožňuje (viz příložený náčrt).

**Krok 2:** Více polic lze spojit za sebou, v takové konfiguraci zůstanou některé díly nevyužity.  
**Důležité** – police instalujte vždy zleva doprava!

**Krok 3:** Volitelné: Canopia certifikované věšáky na rostliny (prodávají se samostatně) lze připevnit na určená místa.  
**MAX zatížení** – police 20 kg (44,1 lbs) / věšák 2 kg (4,4 lbs).

## TIJEKOM MONTAŽE

Tijekom montaže naići ćete na različite ikone za različite proizvode.

Molimo pogledajte više informacija u nastavku:



Ova ikona označava da bi se instalater trebao nalaziti unutar proizvoda.



Zategnite sve vijke kada je montaža završena.

## ALATI I OPREMA

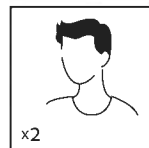

x2

Potrebne 2 osobe

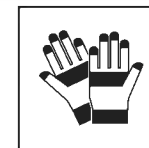

Radne rukavice

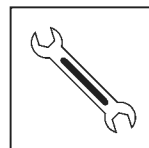

Ključ  
10 mm | 3/8"

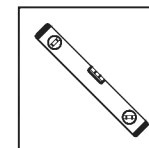

Raspoloženje



## VAŽNI KORACI MONTAŽE

Kada naiđete na ovu ikonu informacija tijekom sastavljanja, pogledajte relevantni korak montaže za važne dodatne komentare.

**Korak 1:** Ovaj komplet polica kompatibilan je s većinom modela staklenika tipa Canopia. Također je moguće postaviti policu na čoškove plastenika, gdje to profil dopušta (vidi priloženi crtež).

**Korak 2:** Više polic se može spojiti u nizu, u takvoj konfiguraciji neki dijelovi će ostati neiskorišteni.  
**Važno** - police uvijek postavljajte s lijeva na desno!

**Korak 3:** **Opcionalno:** Canopia certificirane vješalice za biljke (prodaju se zasebno) mogu se pričvrstiti na predviđena mjesta.  
**MAX nosivost** – polica 20 kg (44,1 lbs) / vješalica 2 kg (4,4 lbs).

## SURINKIMO METU

Skirtingų produktų surinkimo metu matysite skirtingų piktogramų.

Daugiau informacijos žr. toliau tekste:



Šia piktograma indikuojama, kad montuotojas turėtų būti produkto viduje.



Zatęgnite sve vijke kada je montaža završena.

## ĮRANKIAI IR ĮRANGA

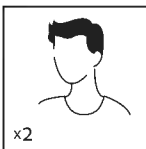

x2

Reikalingi du žmonės

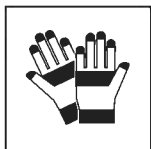

Darbo pirštinės

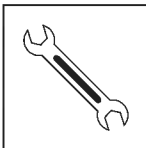

Veržliaraktis  
10 mm | 3/8"

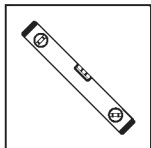

Spiritinis gulsčiukas



## SVARBŪS SURINKIMO ŽINGSNIAI

Surinkimo metu susidūrę su šia informacine piktograma dėl svarbių papildomų pastabų žr. susijusį surinkimo žingsnį.

**1 žingsnis.**

Šis lentynos rinkinys suderinamas su daugeliu „Canopia“ šiltnamių modelių. Taip pat galima lentyną įrengti ant šiltnamio kampų, jeigu profiliai tai leidžia (žr. pridedamą brėžinį.)

**2 žingsnis.**



Kelias lentynas galima sujungti į eilę.  
Esant tokiai konfigūracijai, kai kurios detalės liks nepanaudotos.  
**Svarbu.** Lentynas visada įrenkite iš kairės į dešinę.

**3 žingsnis.**

**Pasirenkamai:** „Canopia“ sertifikuoti augalų kabikliai (parduodama atskirai) gali būti pritvirtinti tam numatytose vietose.  
MAKS. apkrovos svoris: lentyna - 20 kg (44,1 lbs) / kabiklis - 2 kg (4,4 lbs).

**i** This shelf kit is compatible with most of Canopia greenhouse models.  
 It is also possible to install the shelf on greenhouse corners, where the profile allows (see attached drawing b)

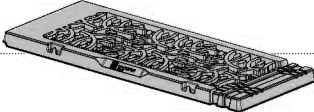
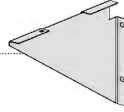
**CONTENTS**

- 9874  2
- 217  4
- 461  8 (-1)
- 466  8 (-1)

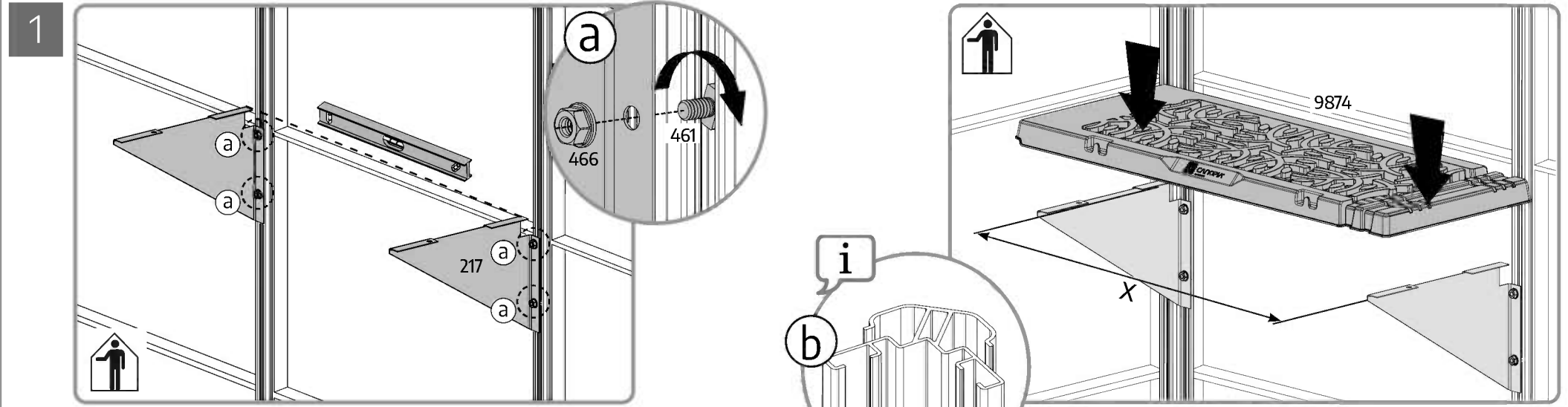
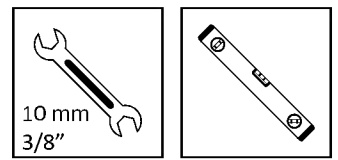

**OPTION 1** X= 57.8CM / 22 <sup>3</sup>/<sub>4</sub>"

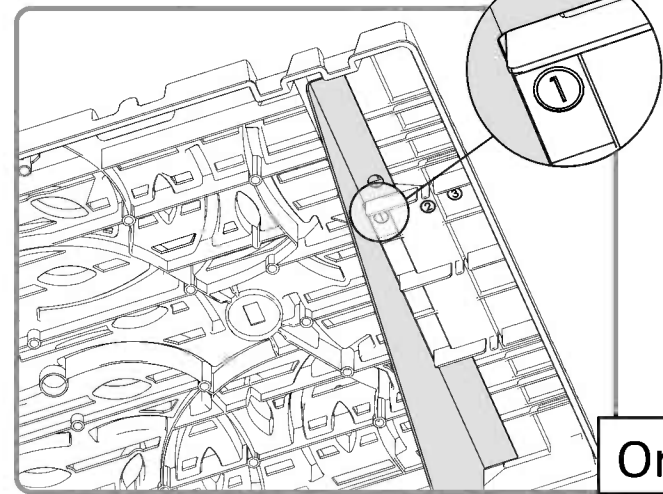

**OPTION 2** X= 59.4CM / 23 <sup>25</sup>/<sub>64</sub>"

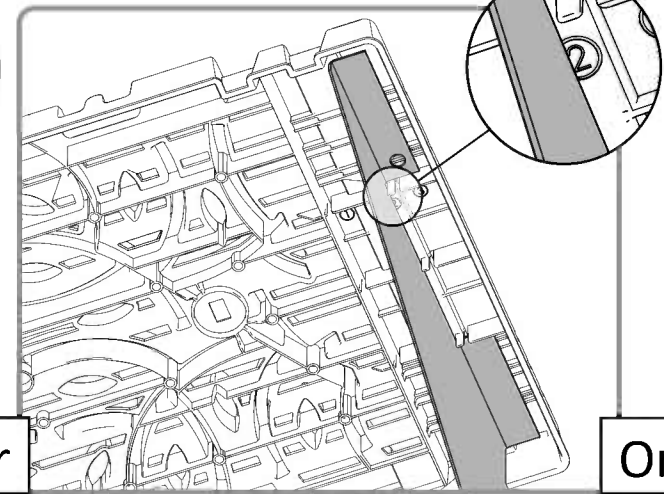

**OPTION 3** X= 60CM / 23 <sup>5</sup>/<sub>8</sub>"

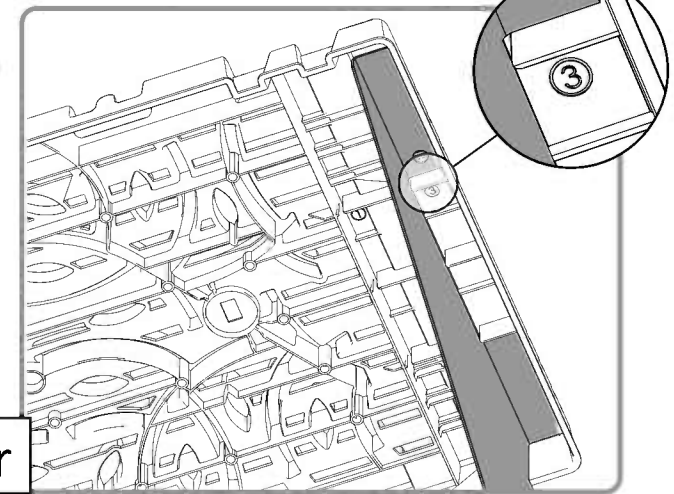

Or

Or

2



Multiple shelves can be joined in a row, in such a configuration, some parts will remain unused.  
Important – always install the shelves from left to right!

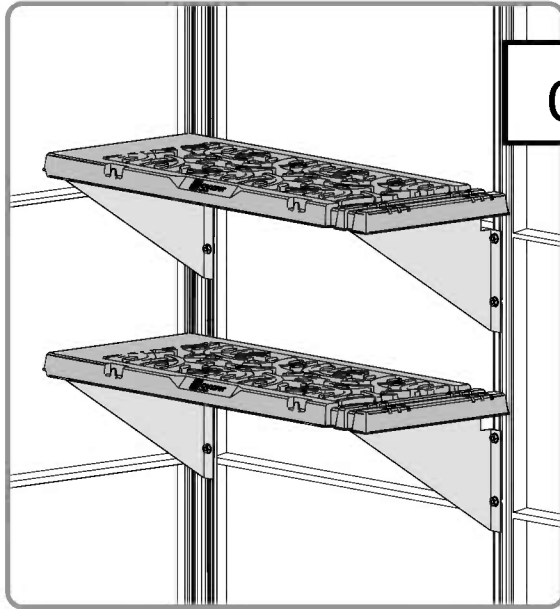

Or

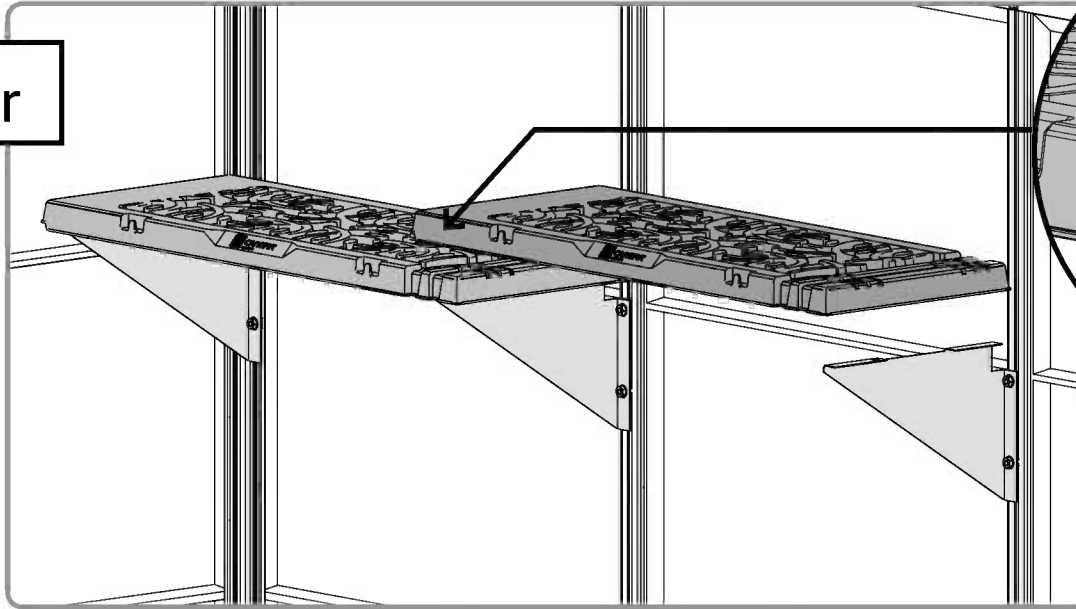

CLICK

3



Canopia certified plant hangers (sold separately) can be attached in designated locations.  
MAX loading weight – shelf 20kg (44 lbs) / hanger 2kg (4.4 lbs) – Total Max load 20kg (44 lbs)

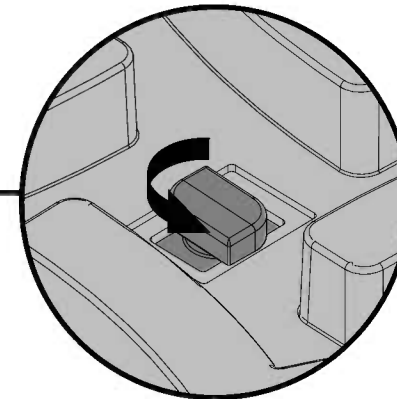
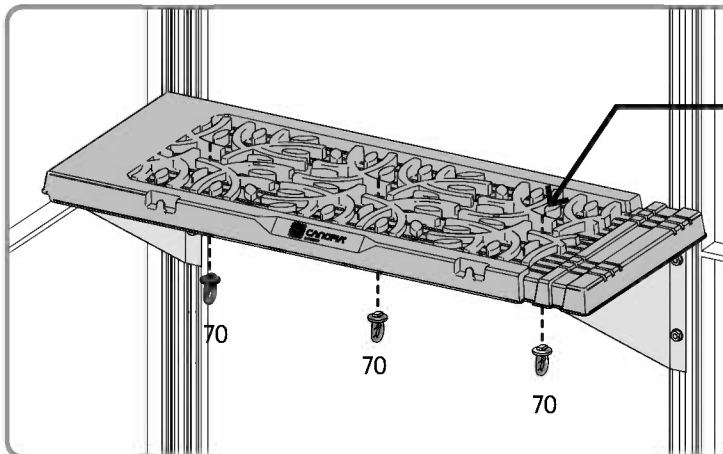



EN

**PALRAM - CANOPIA | 2 YEAR LIMITED WARRANTY**

Palram Canopia Ltd. (Company number: 512106824) whose registered office is at Teradion Industrial Park, M.P. Misgav 2017400, Israel ("Canopia") warrants that the product will be free from defects in material or workmanship for a period of 2 years from the original date of purchase. • This warranty is valid only if the product is installed, handled, cleaned, and maintained in accordance with Canopia's written specifications. • This warranty does not cover defects resulting from normal wear and tear including, but not limited to: damage caused by use of force, incorrect handling, inappropriate use, negligence, accidents, impact from foreign objects, vandalism, pollutants, alteration, painting, damage resulting from cleaning with incompatible detergents or minor deviations of the product. • This warranty does not apply to damage resulting from "acts of Nature", which includes but is not limited to hail, storm, tornado, hurricane, blizzard, flood, or fire. • Upon submitting proof of purchase and evidence of the claimed product failure, and subject to reporting the failure in writing within 30 days after discovery of the defect, Canopia, at its sole discretion, will replace defective parts of the Product, or refund you a prorated portion of the purchase price on a straight-line depreciated basis for the length of the warranty.

FR

**GARANTIE LIMITÉE À 2 ANS DE PALRAM - CANOPIA**

Palram Canopia Ltd. (Compagnie n° 512106824) dont le siège social est adressé au Parc Industriel Teradion, M.P. Misgav 2017400, Israël ("Canopia") garantit que le produit est exempt de tout défaut de matériau ou de fabrication pendant une période de 2 ans à compter de la date d'achat initiale. • Cette garantie n'est valable que si le produit est installé, manipulé, nettoyé et entretenu conformément aux spécifications établies par écrit de Canopia. • Cette garantie ne couvre pas les défauts résultant de l'usure normale, y compris, mais sans s'y limiter, les suivants : dommages causés par le forçage du produit, une mauvaise manipulation, une utilisation incorrecte, la négligence, les accidents, l'impact de corps étrangers, le vandalisme, les contaminants, les modifications, l'application de peinture, le nettoyage avec des détergents incompatibles ou les modifications mineures du produit. • Cette garantie ne s'applique pas aux dommages résultant de "catastrophes naturelles", y compris, mais sans s'y limiter, la grêle, les tempêtes, les tornades, les ouragans, les blizzards, les inondations ou les incendies. • Sur présentation de la preuve d'achat du Produit ainsi que de la preuve de la défaillance alléguée, et à condition que vous signaliez la défaillance par écrit dans les 30 jours suivant la découverte du défaut, Canopia remplacera, à sa seule discrétion, les pièces défectueuses du produit ou vous remboursera une partie proportionnelle du prix d'achat sur une base d'amortissement linéaire pour la durée de la garantie.

DE

**2 JAHRE BESCHRÄNKTE GARANTIE VON PALRAM - CANOPIA**

Palram Canopia Ltd. (Firmennummer: 512106824) mit Sitz in Teradion Industrial Park, M.P. Misgav 2017400, Israel („Canopia“) garantiert, dass das Produkt für einen Zeitraum von 2 Jahren ab dem ursprünglichen Kaufdatum frei von Material- und Verarbeitungsfehlern ist. • Diese Garantie ist nur gültig, wenn das Produkt gemäß den schriftlichen Spezifikationen von Canopia installiert, behandelt, gereinigt und gewartet wird. • Diese Garantie deckt keine Defekte ab, die auf normalen Verschleiß zurückzuführen sind, einschließlich, aber nicht beschränkt auf: Schäden, die durch Gewaltanwendung, falsche Handhabung, unsachgemäßen Gebrauch, Fahrlässigkeit, Unfälle, Einwirkungen von Fremdkörpern, Vandalismus, Schadstoffe, Veränderungen, Anstriche, Schäden, die durch Reinigung mit unverträglichen Reinigungsmitteln entstanden sind, oder geringfügige Abweichungen des Produkts. • Diese Garantie gilt nicht für Schäden, die durch „höhere Gewalt“ entstanden sind, wie z. B. Hagel, Sturm, Tornado, Orkan, Schneesturm, Überschwemmung oder Feuer. • Bei Einreichung des Kaufbelegs und des Nachweises des beanstandeten Produktfehlers und vorbehaltlich der schriftlichen Meldung des Fehlers innerhalb von 30 Tagen nach Entdeckung des Fehlers ersetzt Canopia nach eigenem Ermessen die fehlerhaften Teile des Produkts oder erstattet Ihnen einen anteiligen Teil des Kaufpreises auf linearer Abschreibungsbasis für die Dauer der Garantie.

ES

**GARANTÍA LIMITADA DE 2 AÑOS DE PALRAM - CANOPIA**

Palram Canopia Ltd. (Número de la compañía: 512106824) cuya oficina registrada se encuentra en Teradion Industrial Park, M.P. Misgav 2017400, Israel ("Canopia") garantiza que el producto estará libre de defectos de material o de fabricación durante un periodo de 2 años a partir de la fecha inicial de compra. • Esta garantía solo es válida si el producto se instala, manipula, limpia y mantiene de acuerdo con las especificaciones por escrito de Canopia. • Esta garantía no cubre los defectos resultantes del desgaste normal, entre lo que se incluye, entre otras cosas, lo siguiente: daños causados al forzar el producto, al manipularlo de forma incorrecta, al emplearlo de forma inapropiada, por negligencia, por accidentes, por impactos de objetos extraños, por vandalismo, por contaminantes, por modificaciones, por haber sido pintado, por la limpieza con detergentes incompatibles o por pequeñas modificaciones del producto. • Esta garantía no se aplica a los daños que resulten de "fenómenos naturales", lo que incluye, pero no se limita, al granizo, las tormentas, los tornados, los huracanes, las ventiscas, las inundaciones o los incendios. • Al presentar el comprobante de compra del producto así como una prueba de la falla que se reclama, y a condición de reportar la falla por escrito dentro de los 30 días siguientes al descubrimiento del defecto, Canopia, a su sola discreción, sustituirá las partes defectuosas del Producto, o le reembolsará una porción prorrateada del precio de compra de acuerdo a una base de depreciación lineal según la duración de la garantía.

SV

**BEGRÄNSNINGAR I PALRAM - CANOPIA 2-ÅRS GARANTI**

Palram Canopia Ltd. (Bolagsnummer: 512106824) vars registrerade huvudkontor har adressen: Teradion Industrial Park, M.P. Misgav 2017400, Israel ("Canopia") garanterar att produkten är fri från material- och tillverkningsfel under en period av 2 år från det ursprungliga inköpsdatumet. • Garantin gäller endast om produkten installeras, hanteras, rengörs och underhålls i enlighet med Canopias skriftliga specifikationer. • Garantin täcker inte defekter som beror på normalt slitage, inklusive, men inte begränsat till: skador som orsakats av våld, felaktig hantering, olämplig användning, vårdslöshet, olyckor, påverkan från främmande föremål, vandalism, föroreningar, ändring, målning, skador som orsakats av rengöring med inkompatibla rengöringsmedel eller smärre avvikelser av produkten. • Denna garanti gäller inte för skador till följd av "naturkatastrofer", vilket inkluderar men inte är begränsat till hagel, storm, tornado, orkan, snöstorm, översvämning eller brand. • Mot uppvisande av inköpsbevis och bevis för det påstådda produktfelet, och under förutsättning att felet rapporteras skriftligen inom 30 dagar efter upptäckten av felet, kommer Canopia, efter eget gottfinnande, att byta ut defekta delar av produkten eller återbetala dig en proportionell del av inköpspriset på linjär avskrivningsbasis under garantins längd.

NN

**PALRAM - CANOPIAS 2 ÅRS BEGRENSEDE GARANTI**

Palram Canopia Ltd. (Selskapsnummer: 512106824) med hovedkontor i Teradion Industrial Park, M.P. Misgav 2017400, Israel ("Canopia") garanterer at produktet vil være uten defekter i materiale eller utførelse i en periode på 2 år fra den opprinnelige kjøpsdatoen. • Denne garantien gjelder bare hvis produktet er installert, håndtert, rengjort og vedlikeholdt i henhold til Canopias skriftlige spesifikasjoner. • Denne garantien dekker ikke feil som skyldes normal slitasje, inkludert, men ikke begrenset til: skade forårsaket av bruk av makt, feil håndtering, upassende bruk, uaktsomhet, ulykker, påvirkning fra fremmedlegemer, hærverk, miljøgifter, endring, maling, skade som følge av rengjøring med inkompatible vaskemidler eller mindre avvik i produktet. • Denne garantien gjelder ikke for skader som følge av naturfenomener, inkludert, men ikke begrenset til, hagl, storm, tornado, orkan, snøstorm, flom eller brann. • Ved innlevering av kvittering på kjøp og bevis på den påståtte produktfeilen, og med forbehold om skriftlig rapportering av feilen innen 30 dager etter oppdagelsen av feilen, vil Canopia, etter eget skjønn, erstatte defekte deler av produktet, eller refundere deg en del av kjøpesummen beregnet ved bruk av lineær metode på grunnlag av garantiens varighet.

<p>FI</p>	<p><b>PALRAM - CANOPIA ´N I 2 VUODEN RAJOITETUT TAKUUEHDOT</b></p> <p>Palram Canopia Ltd. (yhtiön rek.nro 512106824) jonka päätoimipiste toimii osoitteessa Teradion Industrial Park, M.P Misgav 2017400, Israel. ("Canopia") takaa, että tuotteessa ei ole materiaali- tai valmistusvirheitä 2 vuoden ajan alkuperäisestä ostopäivästä. • Tämä takuu on voimassa vain, jos tuote on asennettu, sitä on käsitelty, puhdistettu ja huollettu Canopian kirjallisten ohjeiden mukaisesti. • Tämä takuu ei kata vikoja, jotka johtuvat normaalista kulumisesta, mukaan lukien mutta rajoittumatta: voimankäytöstä aiheutuneet vahingot, väärä käsittely, sopimaton käyttö, huolimattomuus, onnettomuudet, vierasesineiden törmäykset, ilkivalta, saasteet, muutokset, maalaus, vauriot jotka johtuvat puhdistuksesta yhteensopimattomilla pesuaineilla, tai tuotteen vähäisistä poikkeamista. • Tämä takuu ei koske vaurioita, jotka johtuvat luonnonvoimista, joihin kuuluvat muun muassa rakeet, myrsky, tornado, hurrikaani, lumimyrsky, tulva tai tulipalo. • Canopia oman harkintansa mukaan vaihtaa vialliset tuotteen osat tai palauttaa sinulle tuotteen vialliset osat toimitettuasi ostotodistuksen ja todisteet väitetystä tuotteen viasta ja ilmoittamalla virheestä kirjallisesti 30 päivän kuluessa vian havaitsemisesta, tai hyvittää sinulle suhteellisen osuuden ostohinnasta laskettuna tasapainotoina kuluneen takuuaajan mukaisesti.</p>	<p>IT</p> <p><b>GARANZIA LIMITATA 2 ANNI I PALRAM - CANOPIA</b></p> <p>Palram Canopia Ltd. (società numero: 512106824) i cui uffici registrati hanno sede a Teradion Industrial Park, M.P Misgav 2017400, Israele ("Canopia") garantisce che il prodotto è privo di difetti di materiale o di lavorazione per un periodo di 2 anni dalla data di acquisto iniziale. • La garanzia è valida solo se il prodotto viene installato, trattato, pulito e sottoposto a manutenzione in conformità alle specifiche scritte di Canopia. • Questa garanzia non copre i difetti derivanti dalla normale usura, inclusi, ma non solo, i seguenti: danni causati da forzature del prodotto, uso improprio, negligenza, incidenti, impatto di oggetti estranei, vandalismo, contaminazione, modifiche, verniciatura, pulizia con detersivi incompatibili o modifiche minori del prodotto. • Questa garanzia non si applica ai danni derivanti da "cause di forza maggiore", tra cui, a titolo esemplificativo, grandine, tempeste, tornado, uragani, bufere, inondazioni o incendi. • Su presentazione della prova d'acquisto del Prodotto e della prova del presunto guasto, e a condizione che lei denunci il guasto per iscritto entro 30 giorni dalla scoperta del difetto, Canopia, a sua esclusiva discrezione, sostituirà le parti difettose del Prodotto o rimborserà una parte proporzionale del prezzo d'acquisto sulla base di un ammortamento lineare per la durata della garanzia.</p>
<p>DA</p>	<p><b>PALRAM - CANOPIAS I 2 ÅRS BEGRÆNSET GARANTI</b></p> <p>Palram Canopia Ltd. (Virksomhedsregistreringsnummer: 512106824), registreret på adressen Teradion Industrial Park, M.P Misgav 2017400, Israel ("Canopia"), garanterer, at produktet vil være uden defekter i materiale eller udførelse i en periode på 2 år fra den oprindelige købsdato. • Denne garanti gælder kun, hvis produktet er installeret, håndteret, rengjort og vedligeholdt i overensstemmelse med Canopias skriftlige specifikationer. • Denne garanti dækker ikke defekter, der skyldes normal slitage, herunder, men ikke begrænset til: skader forårsaget af magtanvendelse, forkert håndtering, forkert brug, uagtsomhed, ulykker, udsættelse for fremmedlegemer, hærværk, miljøgifte, ændring, maling, skader som følge af rengøring med uforenelige rengøringsmidler eller mindre afvigelser i produktet. • Denne garanti dækker ikke skader som følge af naturfænomener, herunder, men ikke begrænset til, hagl, storm, tornado, orkan, snestorm, oversvømmelse eller brand. • Ved fremsendelse af en kvittering for køb og bevis for den påståede produktfejl, og med forbehold for skriftlig indberetning af defekten inden for 30 dage efter opdagelsen af defekten, vil Canopia efter eget skøn udskifte defekte dele af produktet, eller refundere dig en del af købsprisen beregnet ved hjælp af den lineære metode på grundlag af garantiens varighed.</p>	<p>SK</p> <p><b>2-ROČNÁ OBMEDZENÁ ZÁRUKA I PALRAM - CANOPIA</b></p> <p>Palram Canopia Ltd. (číslo spoločnosti: 512106824), ktorej sídlo je v priemyselnom parku Teradion, M.P Misgav 2017400, Izrael ďalej len („Canopia“) zaručuje, že výrobok bude bez väd materiálu alebo spracovania po dobu 2 rokov od pôvodného dátumu nákupu. • Táto záruka platí len vtedy, ak je výrobok nainštalovaný, je s ním manipulované, je čistený a udržiavaný v súlade s písomnými špecifikáciami spoločnosti Canopia. • Táto záruka sa nevzťahuje na chyby vyplývajúce z bežného opotrebovania vrátane, ale nie výlučne: poškodenie spôsobené použitím sily, nesprávnou manipuláciou, nevhodným používaním, nedbalosťou, nehodami, nárazom cudzích predmetov, vandalizmom, znečisťujúcimi látkami, úpravou, náterom, poškodením v dôsledku čistenia nekompatibilnými čistiacimi prostriedkami alebo drobnými odchýlkami výrobu. • Táto záruka sa nevzťahuje na škody spôsobené "prírodnými udalosťami", ktoré zahŕňajú okrem iného krupobitie, búrku, tornádo, hurikán, víchricu, povodeň alebo požiar. • Po predložení dokladu o kúpe a dôkazu o reklamovanej poruche výrobku a na základe písomného nahlásenia poruchy do 30 dní od zistenia poruchy vám spoločnosť Canopia podľa vlastného uváženia vymení chybné časti výrobku alebo vám vráti pomernú časť kúpnej ceny na základe rovnomerného odpisovania počas trvania záruky.</p>
<p>NL</p>	<p><b>PALRAM - CANOPIA'S I 2 JAARS BEPERKTE GARANTIE</b></p> <p>Palram Canopia Ltd. (Bedrijfsnummer: 512106824) met maatschappelijke zetel te Teradion Industrial Park, M.P Misgav 2017400, Israël ("Canopia") garandeert dat het product vrij zal zijn van materiaal- of fabricagefouten gedurende een periode van 2 jaar vanaf de oorspronkelijke aankoopdatum. • Deze garantie is alleen geldig als het product wordt geïnstalleerd, gehanteerd, gereinigd en onderhouden in overeenstemming met de schriftelijke specificaties van Canopia. • Deze garantie dekt geen defecten die het gevolg zijn van normale slijtage, waaronder, maar niet beperkt tot: schade veroorzaakt door het gebruik van geweld, onjuist gebruik, nalatigheid, ongevallen, impact van vreemde voorwerpen, vandalisme, verontreinigende stoffen, wijziging, beschouwing, schade als gevolg van reiniging met onverenigbare detergentia of kleine afwijkingen van het product. • Deze garantie is niet van toepassing op schade die het gevolg is van "natuurrampen", waaronder maar niet beperkt tot hagel, storm, tornado, orkaan, sneeuwstorm, overstroming of brand. • Na het indienen van het aankoopbewijs en het bewijs van het geclaimde productfalen, en onder voorbehoud van het schriftelijk melden van het falen binnen 30 dagen na ontdekking van het defect, zal Canopia, naar eigen goeddunken, defecte onderdelen van het product vervangen of u een pro rata deel van de aankoopprijs terugbetalen op een lineaire afschrijvingsbasis voor de duur van de garantie.</p>	<p>SL</p> <p><b>2-LETNA OMEJENA GARANCIJA PODJETJA I PALRAM - CANOPIA</b></p> <p>Podjetje Palram Canopia Ltd. (matična številka: 512106824), katerega sedež je na naslovu Teradion Industrial Park, M.P Misgav 2017400, Izrael podjetje ("Canopia"), jamči, da bo izdelek brez napak v materialu ali izdelavi za obdobje 2 let od prvotnega datuma nakupa. • Ta garancija velja le, če je izdelek nameščen, obdelan, očiščen in vzdrževan v skladu s pisnimi specifikacijami podjetja Canopia. • Ta garancija ne krije napak, ki so posledica običajne obrabe, vključno, vendar ne omejeno na: škodo, ki jo povzroči uporaba sile, nepravilno ravnanje, neprimerno uporabo, malomarnost, nesreče, udarce tujih predmetov, vandalizem, onesnaževala, spremembe, barvanje, škodo, ki je posledica čiščenja z nezdružljivimi detergenti ali manjša odstopanja izdelka. • Ta garancija ne velja za škodo, ki izhaja iz "naravnih pojavov", ki vključuje, vendar ni omejena na točo, nevihto, tornado, orkan, snežni metež, poplavo ali požar. • Po predložitvi dokazila o nakupu in dokazila o zatrevanju napaki izdelka ter ob pisni prijavi napake v 30 dneh po odkritju napake bo Palram - Canopia po lastni presoji zamenjal okvarjene dele izdelka ali vam povrnil sorazmerni delež nakupne cene po metodi enakomernega časovnega amortiziranja za čas trajanja garancije.</p>

ET

**PALRAM - CANOPIA | 2 - AASTANE PIIRATUD GARANTII**

Palram Canopia Ltd. (Ettevõtte number: 512106824), kelle registrijärgne asukoht on Teradion Tööstuspargis, M. Misgav 2017400, Iisrael („Canopia“) annab garantii, et tootel ei esine materjali- ega tootmisdefekte 2 aasta jooksul alates esialgsest ostukuupäevast. • Käesolev garantii on kehtiv ainult juhul, kui toode on paigaldatud, seda on käsitsetud, puhastatud ja hooldatud vastavalt Canopia kirjalikele spetsifikatsioonidele. • Käesolev garantii ei kata defekte, mis on tingitud tavapärasest kulumisest, sealhulgas, kuid mitte ainult: jõu kasutamisest põhjustatud kahjustused, ebaõige käsitsemine, sobimatu kasutamine, hooletus, õnnetused, kokkupuude võõrkehaga, vandalism, saasteained, muudatused toote juures, värvimine, kahjustused tingituna kokkusobimatute pesuvahenditega puhastamisest või toote väiksematest kõrvalekalletest. • Käesolev garantii ei kehti kahjustustele, mis on põhjustatud „loodusjõust“, mis hõlmab, kuid ei piirdu järgnevaga: rahe, torm, tornaado, orkaan, lumetorm, üleujutus ja tulekahju. • Ostutõendi ja toote väidetava rikke kohta tõendite esitamisel ning juhul, kui tõrkest on kirjalikult teatatud 30 päeva jooksul pärast defekti avastamist, asendab Canopia oma diskretsioonile tuginedes toote defektsed osad või tagastab teile tagastab teile garantiiaja jooksul proportsionaalse osa ostuhinnast, võttes lineaarselt arvesse toote amortisatsiooni.

HU

**A PALRAM - CANOPIA | 2 ÉVES KORLÁTOZOTT JÓTÁLLÁSA**

A Palram Canopia Kft. (cégyjegyzékszám: 512106824), amelynek székhelye a Teradion Industrial Park, MP Misgav 2017400, Izrael (a továbbiakban: „Canopia“), a vásárlás időpontjától számítva 2 évig garancia, hogy a termék nem tartalmaz anyag- vagy egyéb gyártási hibákat. • Ez a garancia kizárólag akkor érvényes, ha a terméket a Canopia által írásban foglalt előírásainak megfelelően telepítették, kezelték, tisztították és tartották karban. • Ez a garancia nem terjed ki a szokásos elhasználódásból eredő hibákra, beleértve, de nem kizárólagosan a következőket: Olyan károkat, amelyeket nem megfelelő, erőszakos használat, helytelen kezelés, nem rendeltetésszerű használat, gondatlanság, baleset, idegen tárgyak által okozott sérülések, vandalizmus, szennyeződések, átalakítás, festés, nem megfelelő tisztítószerrel történő tisztítás, vagy a termék akár kismértékű megváltozása okoz. • A garancia nem vonatkozik a "természeti eredetű" károkra, ideértve többek között az erős jégesőt, vihart, tornádót, hurrikánt, hóvihart, árvizet vagy tüzesetet. • A Canopia a vásárlást igazoló bizonylat és a termék meghibásodására vonatkozó bizonyíték benyújtása esetén, valamint a hiba észlelésétől számított 30 napon belül írásban benyújtott kárbejelentés esetén, saját belátása szerint kicseréli a termék hibás részeit, vagy a garancia időtartamának megfelelő, értékcsökkenéssel arányos részét visszatéríti Önnek.

PL

**GWARANCJA PALRAM - CANOPIA OGRANICZONA NA 2 LAT**

Palram Canopia Ltd. (Numer firmy: 512106824) której zarejestrowane biuro znajduje się w Teradion Industrial Park, M.P Misgav 2017400, Izrael („Canopia“) gwarantuje, że produkt będzie wolny od wad materiałowych lub produkcyjnych przez okres 2 lat od daty zakupu. • Gwarancja jest ważna jedynie wtedy, gdy produkt jest instalowany, obsługiwany, czyszczeni i konserwowany zgodnie z pisemną dokumentacją firmy Canopia. • Gwarancja nie obejmuje wad spowodowanych normalnym zużyciem eksploatacyjnym, takich jak uszkodzenia wynikające z użycia siły, nieprawidłowej obsługi, nieprawidłowego korzystania, zaniedbania, wypadku, uderzenia przez ciało obce, aktu wandalizmu, działania polutantów, modyfikacji, malowania, czyszczenia za pomocą nieodpowiednich detergentów lub niewielkich odchyliń produktu. • Gwarancja nie obejmuje również uszkodzeń spowodowanych „siłami przyrody“, takimi jak grad, burza, tornado, huragan, śnieżyca, powódź lub ogień. • Po przesłaniu potwierdzenia zakupu oraz dowodu wskazującego wadę produktu i zgłoszeniu tej wady na piśmie w terminie 30 dni od chwili jej wykrycia Canopia wymieni wadliwe części produktu lub dokona zwrotu kwoty odpowiadającej proporcjonalnej części ceny zakupu w oparciu o zasadę amortyzacji liniowej, w okresie obowiązywania gwarancji i według własnego uznania.

LT

**PALRAM - CANOPIA | 2 GADU IEROBEŽOTĀ GARANTĪJA**

Firma Palram Canopia Ltd. (Uzņēmuma numurs: 512106824), kura juridiskā adrese ir Teradion Industrial Park, M.P Misgav 2017400, Izraēla („Canopia“) sākot no iegādes datuma, izsniedz 2 gadu garantiju, nodrošinot, ka iegādātajam Produktam nebūs nedz izejmateriāla, nedz arī ražošanas bojājumu. • Izsniēgtā garantija ir spēkā tikai un vienīgi tad, ja Produkts ir uzstādīts, tīrīts, kopts un izmantots tieši tā, kā tas tiek aprakstīts Canopia rokasgrāmatā. • Šī garantija neattiecas uz tādiem bojājumiem, kas radušies ikdienas nolietojuma rezultātā, tostarp, bet ne tikai: bojājumiem, kas radušies pārlieta spēka pielietošanas rezultātā; nepareizas vai neatbilstīgas lietošanas dēļ; nolaidības; negadījuma rezultātā; trieciena, vandalisma vai piesārņojuma rezultātā; pārkrāsošanas vai patvalīgas produkta pārveides dēļ; bojājumiem, kas radušies, apstrādājot produktu ar neatbilstošiem tīrīšanas līdzekļiem. Garantija neattiecas uz maznozīmīgām atšķirībām Produkta aprakstā. • Šī garantija nesedz tāds bojājumus, kas radušies dabas katastrofu rezultātā, - tostarp, bet ne tikai: krusas, vētras, viesulvētras, tornado, sniegpušana, plūdu vai ugunsgrēka gadījumā. Lai saņemtu garantiju, 30 dienu laikā pēc Produkta bojājuma atklāšanas lūdzam rakstiskā veidā paziņot par bojājuma veidu, pievienojot Pretenzijai pirkuma apliecinājo dokumentu. • Firma "Palram Canopia Ltd." pēc saviem ieskatiem nomainīs bojātās Produkta daļas vai arī atmaksās naudas summu, kas ir proporcionāla pirkuma cenai, - ņemot vērā garantijas laiku un Produkta proporcionālo nolietojumu.

CS

**2 LETÁ OMEZENÁ ZÁRUKA PALRAM - CANOPIA**

Palram Canopia Ltd. (Společnost číslo: 512106824), jejíž registrační kancelář je na adrese Teradion Industrial Park, M.P Misgav 2017400, Izrael („Canopia“), zaručuje, že produkt bude bez vad materiálu nebo zpracování po dobu 2 let od původního data nákupu. • Tato záruka je platná pouze v případě, že je produkt instalován, manipulován, čištěn a udržován v souladu s psanými specifikacemi společnosti Canopia. • Tato záruka se nevztahuje na vady způsobené běžným opotřebením, mimo jiné: poškozením způsobeném použitím síly, nesprávnou manipulací, nevhodným použitím, nedbalostí, nehodami, nárazem cizích předmětů, vandalismem, znečišťujícími látkami, úpravami, lakováním, poškozením z důsledku čištění nekompatibilními čisticími prostředky nebo drobnými odchylkami výrobku. • Tato záruka se nevztahuje na škody vzniklé v důsledku „přírodních činů“, které zahrnují, ale nejsou omezeny na krupobití, bouři, tornádo, hurikán, vánici, povodeň nebo požár. • Canopia, po předložení dokladu o koupi a dokladu o reklamované závadě výrobku a pod podmínkou písemného nahlášení závady do 30 dnů od zjištění závady, dle vlastního uvážení vymění vadné části produktu nebo vám vrátí poměrnou část kupní ceny na základě rovnoměrného odepisování po dobu záruky.

HR

**PALRAM - CANOPIA | 2 GODINA OGRANIČENO JAMSTVO**

Palram Canopia Ltd. (Broj tvrtke: 512106824) čiji je sjedište u industrijskom parku Teradion, M.P Misgav 2017400, Izrael („Canopia“) jamči, da će proizvod biti bez grešaka u materijalu ili izradi u razdoblju od 2 godina, od prvobitnog datuma kupnje. • Ovo jamstvo vrijedi samo ako se proizvod instalira, rukuje, čisti i održava uskladu s pisanimi specifikacijama tvrtke Canopia. • Ovo jamstvo ne pokriva greške, koji proizlaze iz uobičajenog trošenja uključujući, ali ne ograničavajući se na: štetu uzrokovanu uporabom sile, nepravilnim rukovanjem, neprikladnom uporabom, nemanom, nesrećama, udarcima stranih tijela, vandalizmom, zagađivačima, izmjenama, bojanjem, oštećenjem, koji je rezultat čišćenja nekompatibilnim deterdžentima ili manjih odstupanja proizvoda. • Ovo se jamstvo ne odnosi na štetu koja je posljedica "prirodnih djelova", što uključuje, ali nije ograničeno na tuču, oluju, tornado, uragan, mećavu, poplavu ili požar. • Nakon podnošenja dokaza o kupnji i dokaza o navedenom kvaru proizvoda, te uz prijavu kvara u pisanom obliku u roku od 30 dana nakon otkrivanja kvara, Canopia će prema vlastitom nahođenju, zamijeniti neispravne dijelove proizvoda ili vratiti novac proporcionalni dio nabavne cijene na osnovi linearne amortizacije tijekom trajanja jamstva.

RU

**PALRAM - CANOPIA | 2 лет ограниченной гарантии**

Palram Canopia Ltd. (номер компании: 512106824), юридический адрес: Teradion Industrial Park, MP Misgav 2017400, Israel («Canopia») гарантирует, что в течение 2 лет с исходной даты покупки продукт не будет иметь дефектов изготовления и материалов. • Данная гарантия имеет силу только, если продукт был установлен, обрабатывался, очищался и обслуживался согласно письменным указаниям Canopia. • Данная гарантия не покрывает дефекты, возникшие в результате нормальной эксплуатации, включая, но не ограничиваясь следующим: повреждения, полученные в результате применения силы, нарушение правил эксплуатации, использование не по назначению, халатное отношение, аварийная ситуация, воздействие посторонних объектов, умышленная порча, загрязнение, переделка, покраска, повреждения, полученные в результате очистки несовместимыми моющими средствами или небольшие отклонения продукта. • Данная гарантия не покрывает повреждения, полученные в результате природных катаклизмов, включая, но не ограничиваясь следующим: град, шторм, торнадо, ураган, снежная буря, наводнение или пожар. • После предъявления доказательства покупки, подтверждения заявленного дефекта продукта и письменного сообщения о дефекте в течение 30 дней после обнаружения дефекта, Canopia по своему усмотрению, заменит дефектные части продукта или выплатит пропорциональную часть цены покупки на основе равномерной амортизации на период действия гарантии.

RO

**PALRAM - CANOPIAS | GARANTIE LIMITATA DE 2 ANI**

Palram Canopia Ltd. (Companie Nr: 512106824) cu sediul la Parcul Industrial Teradion, oficiul poștal mobil Misgav 2017400, Israel (în continuare „Canopia”) garantează că produsul va fi menținut fără defecte de material sau de folosire pentru o perioadă de 2 ani de la data inițială de cumpărare. • Această garanție este valabilă numai dacă produsul este instalat, folosit, curățat și întreținut în conformitate cu specificațiile prescrise de Canopia. • Această garanție nu acoperă defectele rezultate de la uzura normală, inclusiv, dar fără a se limita: daune cauzate de folosirea forței, folosirea incorectă, utilizarea inadecvată, neglijență, accidente, impact de la obiecte străine, vandalism, poluanți, alterare, vopsire, daune rezultate din curățare cu detergenți incompatibili sau distorsiuni minore ale produsului. • Această garanție nu este aplicabilă daunelor rezultate din „acte ale naturii”, care includ, dar fără a se limita: grindină, furtună, tornado, uragan, viscol, inundație sau incendiu. • La trimiterea dovezii de cumpărare și a dovezii de defecțiune a produsului revendicat, și sub rezerva raportării defecțiunii, în scris, în termen de 30 de zile de la descoperirea defectului reclamat, Compania Canopia, la propria sa discreție, va înlocui părțile defecte ale produsului sau vă va rambursa o parte proporțională din prețul de achiziție, pe bază de amortizare liniară, pentru durata garanției.

BG

**PALRAM - CANOPIA | 2 години ограничена гарантия**

Palram Canopia Ltd. (Номер на компанията: 512106824), чийто седалище е в Teradion Industrial Park, M.P Misgav 2017400, Израел („Canopia”) гарантира, че продуктът няма да има дефекти по отношение на материала или изработката за определен период от 2 години от първоначалната дата на закупуване. • Тази гаранция е валидна само ако продуктът е монтиран, манипулиран, почистван, и се поддържа в съответствие с писмените спецификации на Canopia. • Тази гаранция не покрива дефекти, произтичащи от нормално износване, включително, но не само: щети, причинени от използване на сила, неправилно боравене, неправилна употреба, небрежност, инциденти, удар от чужди предмети, вандализъм, замърсители, промяна, боядисване, щети в резултат на почистване с несъвместими препарати или незначителни отклонения на продукта. • Тази гаранция не важи за повреди в резултат на „природни явления”, което включва, но не се ограничава до градушка, буря, торнадо, ураган, виелица, наводнение или пожар. • След предоставяне на доказателство за покупка и доказателство за заявения дефект на продукта и след писмено докладване на дефекта в рамките на 30 дни след откриването на дефекта, Canopia, по свое усмотрение, ще замени дефектните части на Продукта или ще ви възстанови пропорционално част от купената цена на база амортизация за продължителността на гаранцията.

HE

**אחריות מוגבלת ל-2 שנים של PALRAM - CANOPIA**

Palram Canopia Ltd. (פ.ח. 512106824), אשר משרדיה נמצאים בפארק תעשיות תרדיון, ד.נ. משגב 2017400, ישראל ("Canopia") מתחייבת כי המוצר יהיה ללא כל פגם מבחינת החומר והעבודה למשך תקופה של 2 שנים החל מתאריך הרכישה הראשון. • אחריות זו תהיה בתוקף אך ורק עם המוצר יותקן, יטופל, ינוקה, ויתוחזק בהתאם להנחיות הכתובות של Canopia. • אין אחריות זו מכסה פגמים כתוצאה מבליה רגילה וקריעה, אך גם: נזק שנגרם משימוש בכוח, טיפול לא נכון, שימוש לא הולם, הזנחה, תאונות, פגיעה על ידי גופים זרים, ונדלזום, מזדהים, שינויים, צביעה, נזק שנגרם כתוצאה מניקוי באמצעות דטרגנטים לא מתאימים או סטיות קלות של המוצר. • אין אחריות זו מכסה נזק שנגרם מ"כוחות הטבע", הכוללים בין השאר אך לא רק, ברד, סערה, טורנדו, הוריקן, סופת שלגים, שטפון, או אש. • בעת הגשת הוכחת רכישה ועדות לכשל של המוצר, ובכפוף לדיווח בכתב על הכשל תוך 30 יום מהתאריך בו התגלה הפגם, Canopia, בהתאם לשיקול דעתה הבלעדי, תחליף את החלקים הפגומים של המוצר, או תחזיר את החלק היחסי של מחיר הרכישה על בסיס של פחת בשיטת הקו הישר לאורך תקופת האחריות.

LIT

**ĮRENGINIUI TAIKOMA 3 METŲ RIBOTOS ATSAKOMYBĖS GARANTIJA | PALRAM - CANOPIA**

„Palram Canopia Ltd.“ (Įmonės kodas: 512106824), kurios registruota buveinė yra Teradion Industrial Park, M.P Misgav 2017400, Izraelis („Canopia“) suteikia produktui 2 metų garantiją dėl medžiagų ar gamybos defektų nuo pradinės pirkimo datos. • Ši garantija galioja tik tuo atveju, jei produktas yra sumontuotas, tvarkomas, valomas, ir prižiūrimas pagal rašytines „Canopia“ technines sąlygas. • Ši garantija netaikoma defektams, atsiradusiems dėl įprasto nusidėvėjimo, įskaitant, bet neapsiribojant: žalą, padarytą naudojant įėgą, netinkamą elgesį, netinkamą naudojimą, aplaidumą, nelaimingus atsitikimus, pašalinių daiktų poveikį, vandalizmą, teršalus, pakeitimus, dažymą, žalą, atsiradusią dėl valymo nesuderinamais plovikliais, arba nedidelius produkto nukrypimus. • Ši garantija netaikoma žalai, atsiradusiai dėl „gamtos veiksmy“, įskaitant krušą, audrą, tornadą, uraganą, pūgą, potvynį ar gaisrą, bet tuo neapsiribojant. • Pateikusi pirkimo įrodymą ir įrodymus, patvirtinančius, kad produktas yra sugedęs, ir apie gedimą raštu pranešus per 30 dienų nuo defekto nustatymo, „Canopia“ savo nuožiūra pakeis nekokybiškas produkto dalis arba grąžins jums proporcingą pirkimo kainos dalį, taikant tiesinį nusidėvėjimą garantijos laikotarpiui.